

【團體甲組】初賽賽程表-1

各組取二名進入複賽

1. 南投縣信義鄉公所

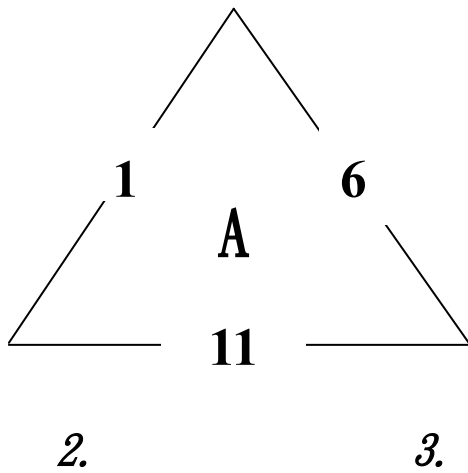

4. 屏東縣春日鄉公所

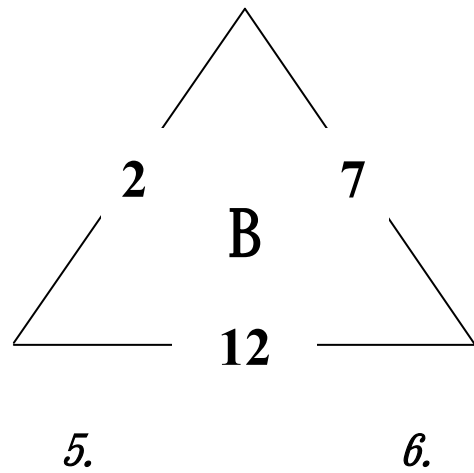

7. 屏東縣來義鄉公所

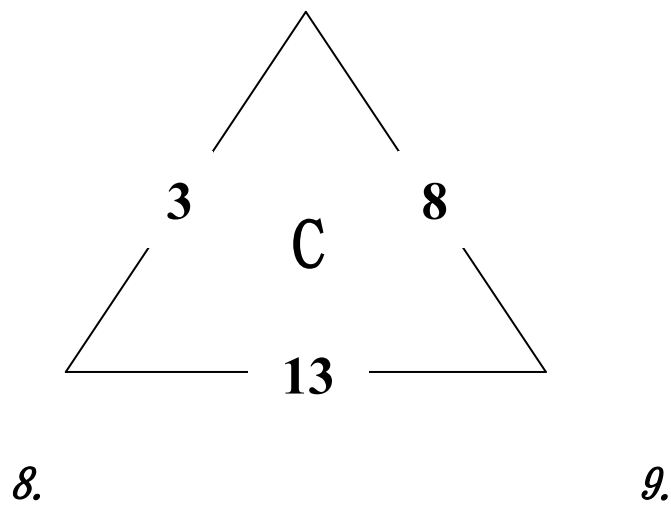

【團體甲組】初賽賽程表-2

各組取二名進入複賽

10. 高雄市茂林區公所

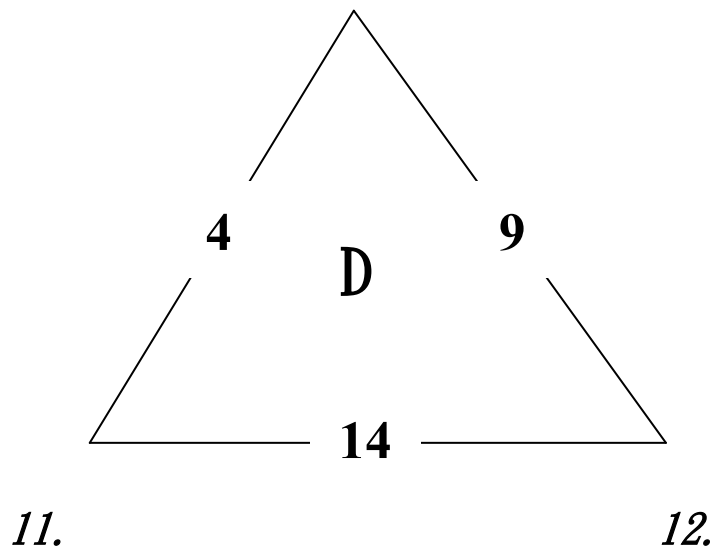

13. 南投縣仁愛鄉公所

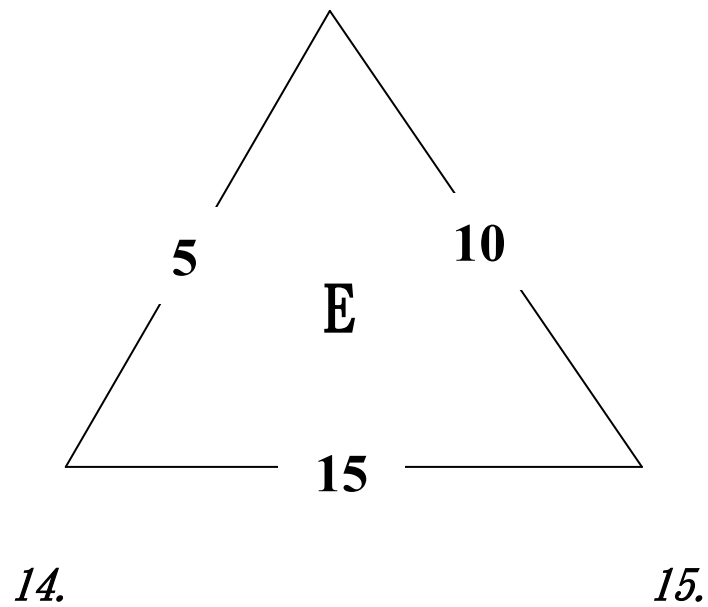

團體甲組(複賽賽程表)

各組預賽第 1、2 名另行抽籤

(取八名)

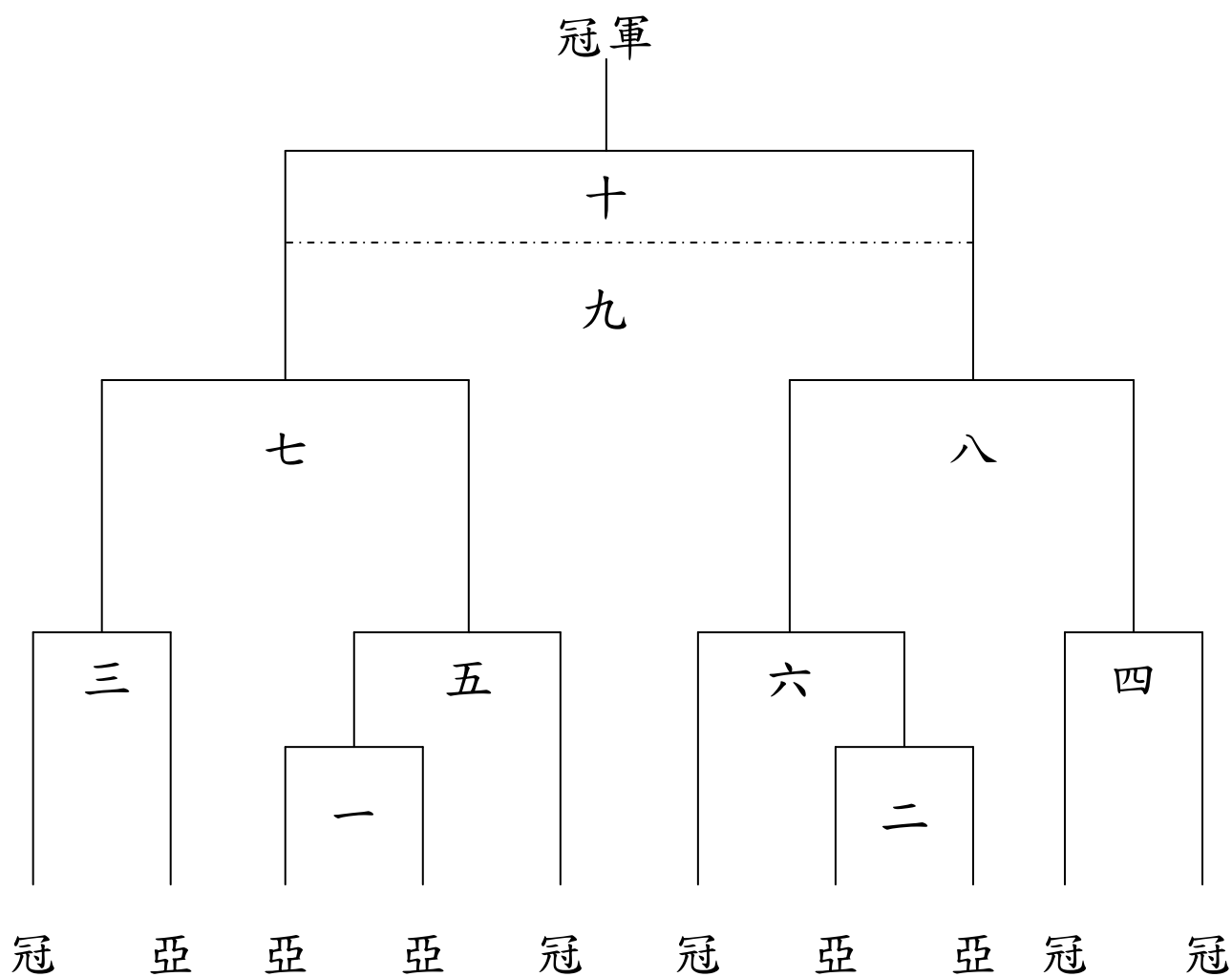

【團體乙組】初賽賽程表-1

各組取二名進入複賽

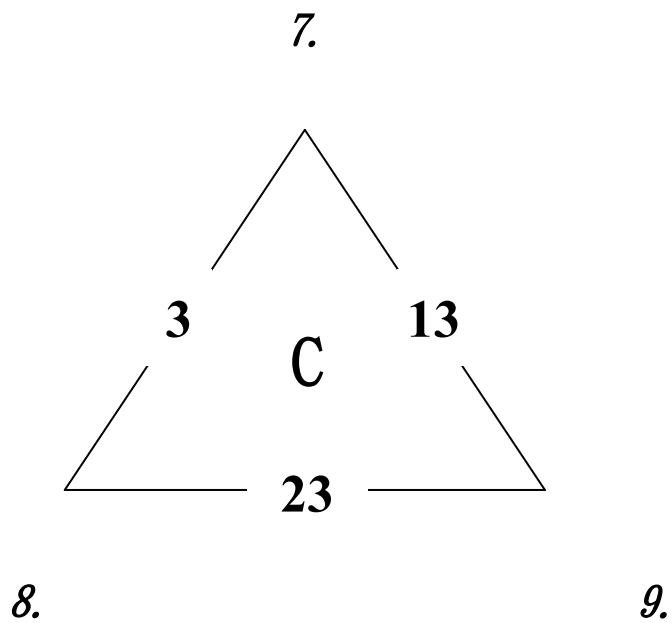
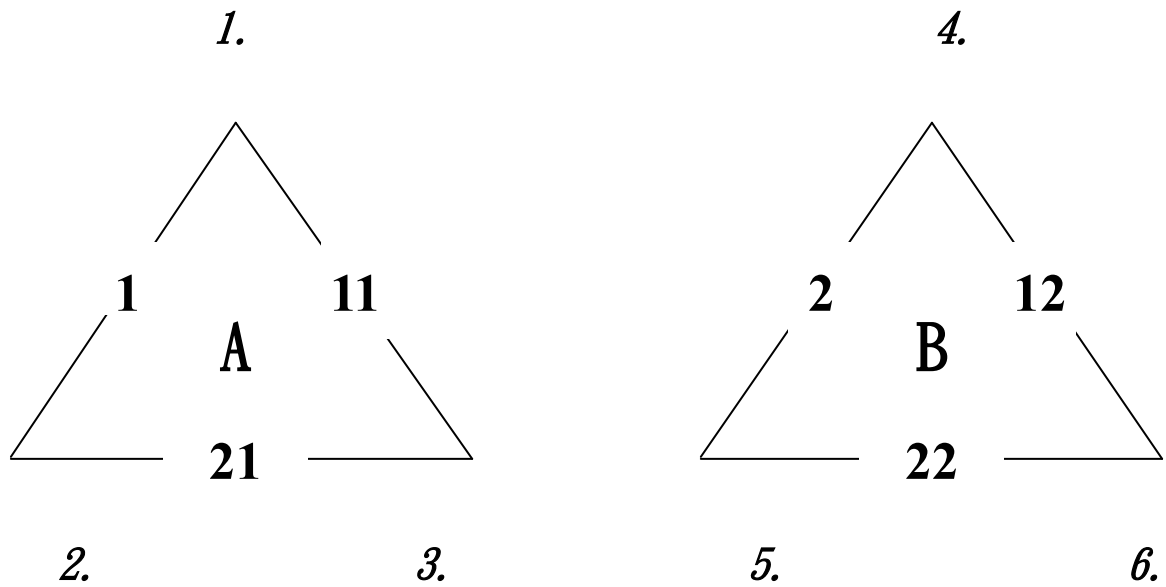

【團體乙組】初賽賽程表-2

各組取二名進入複賽

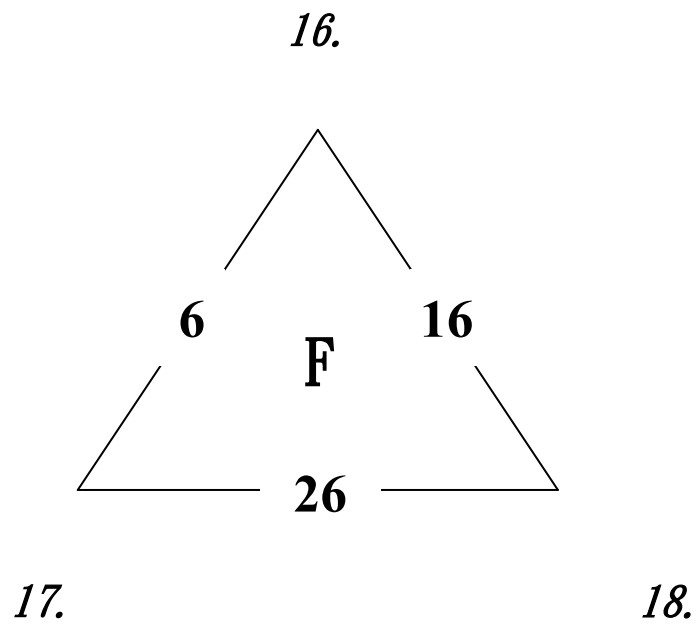
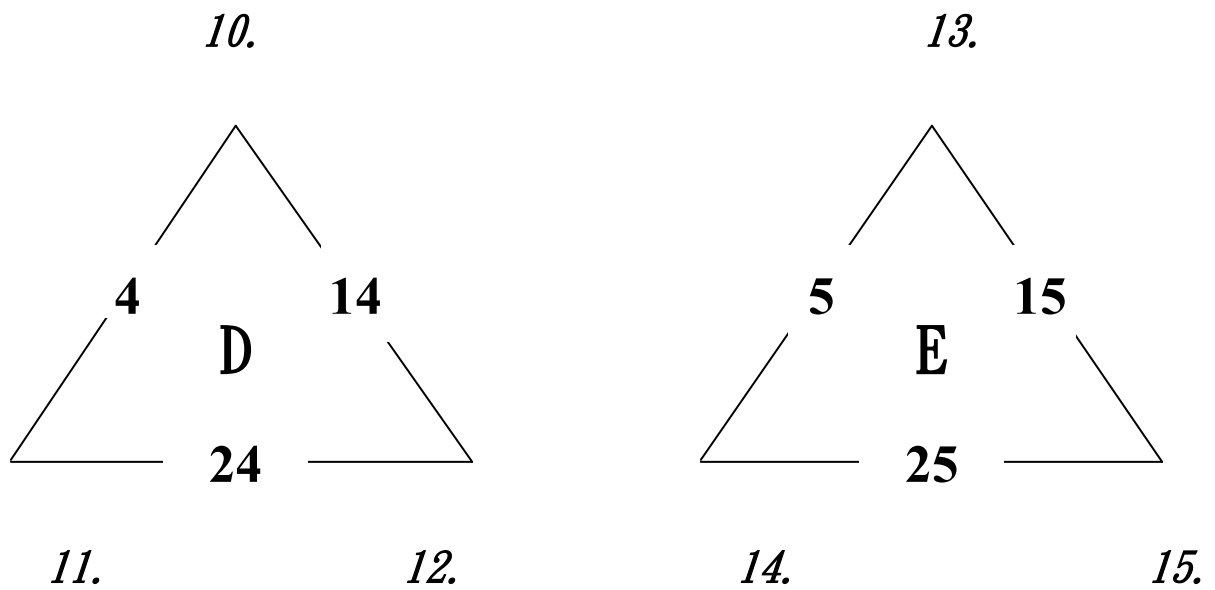

【團體乙組】初賽賽程表-3

各組取二名進入複賽

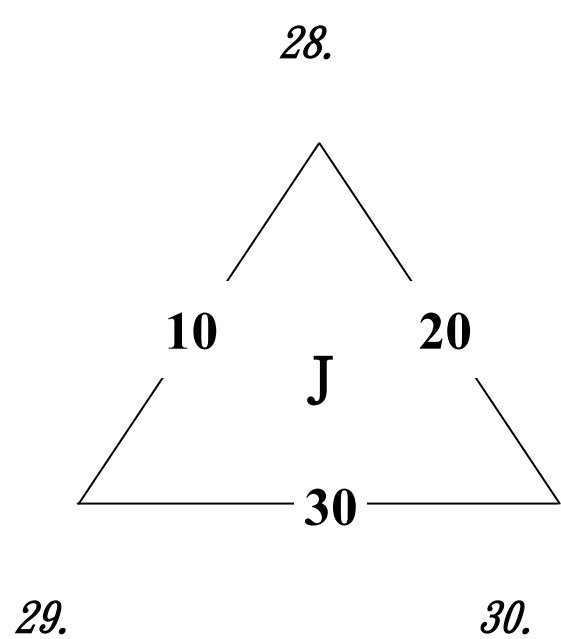
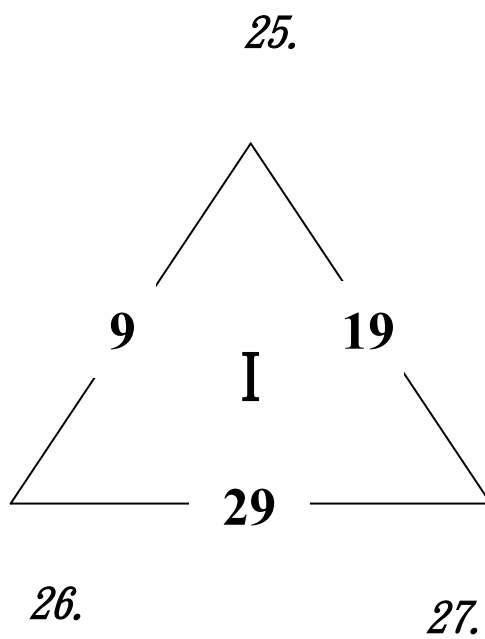
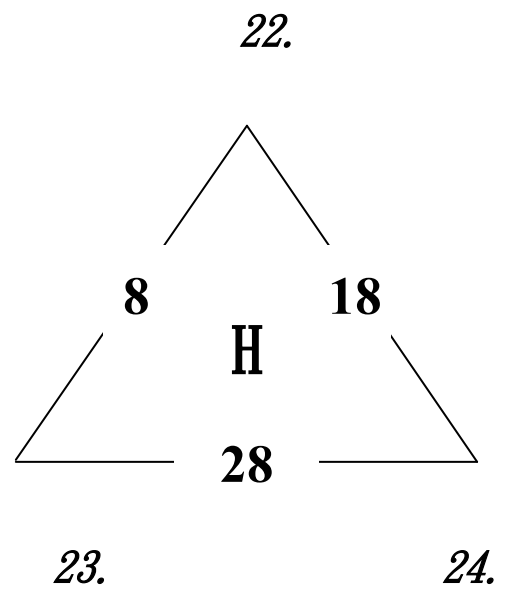
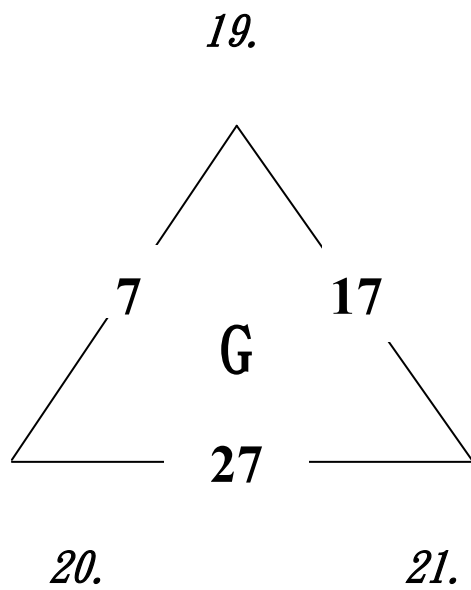

【團體乙組】複賽賽程表
 各組預賽第1、2名另行抽籤
 (取八名)

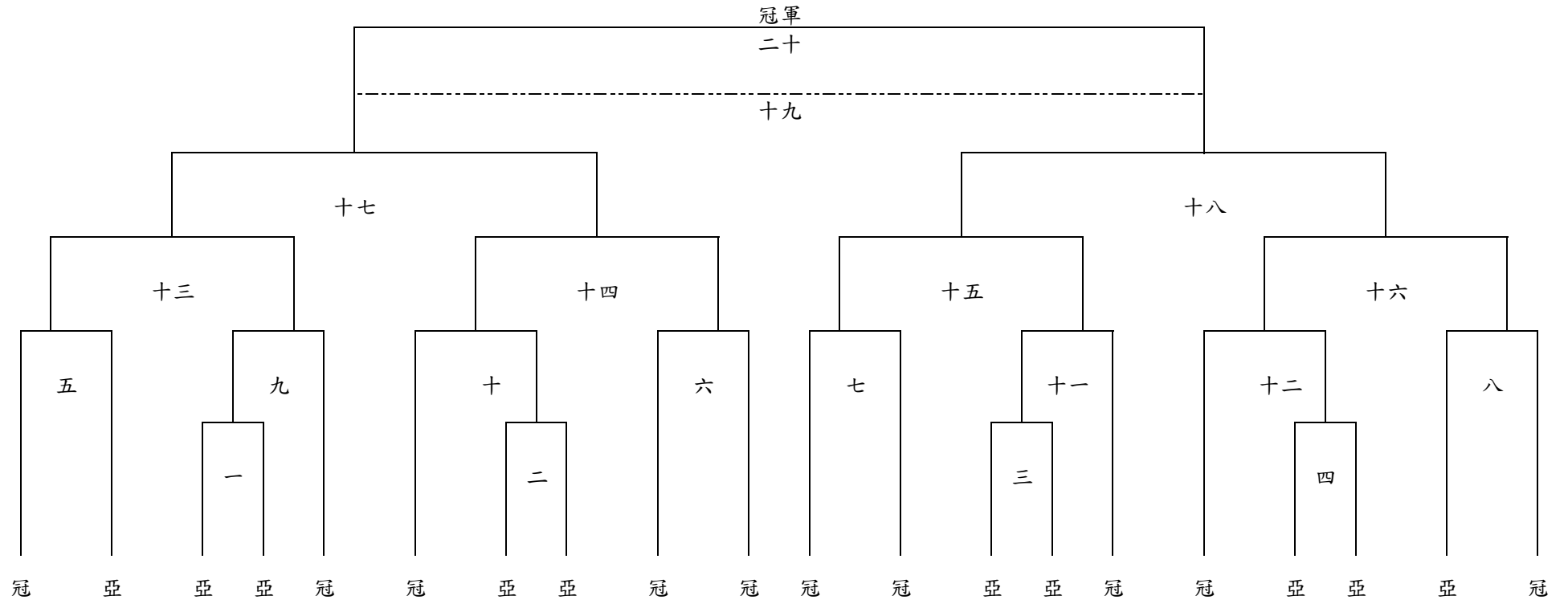

議員個人單打組 採單淘汰賽 (取八名)

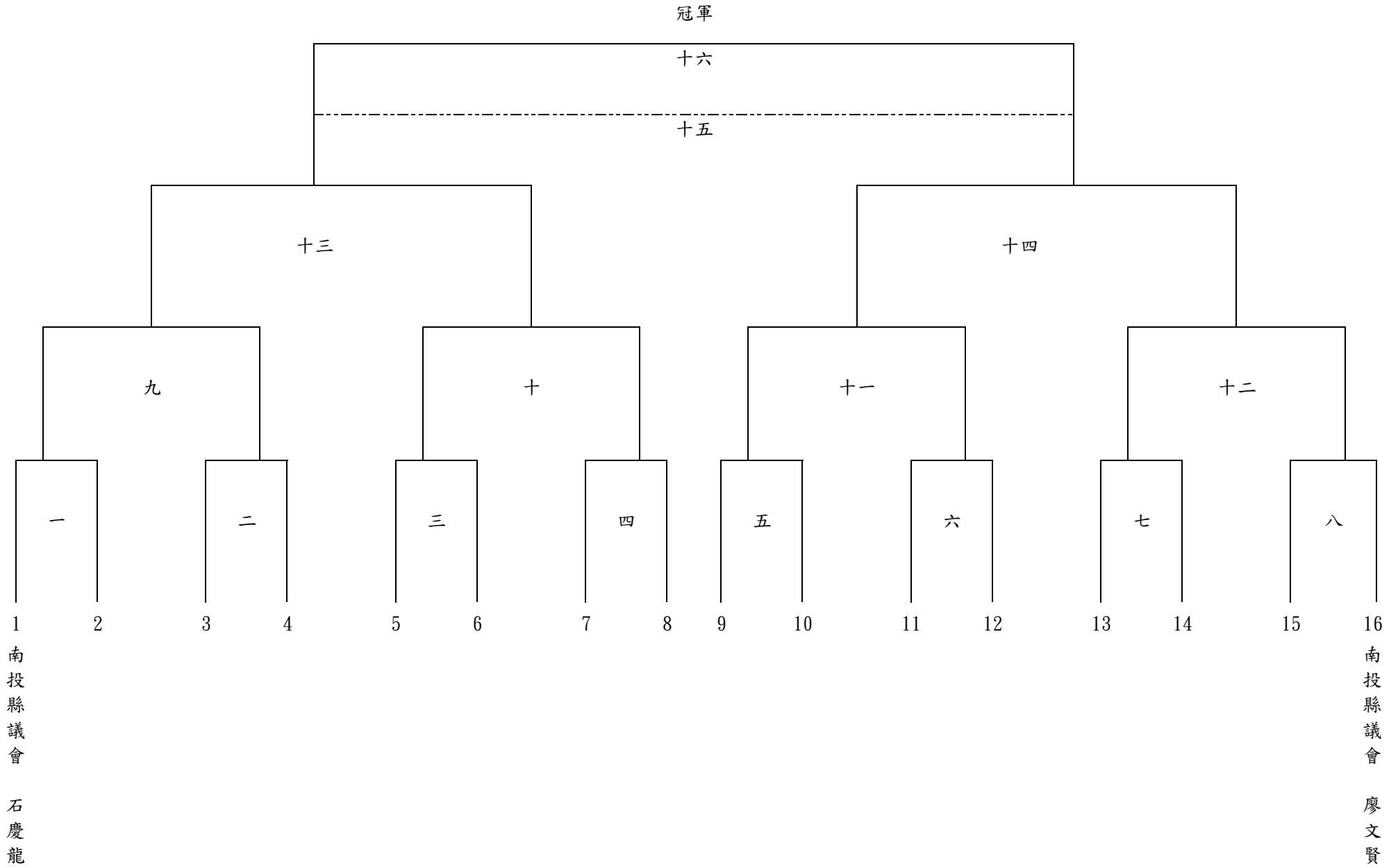

機關首長個人單打組 採單淘汰賽 (取八名)

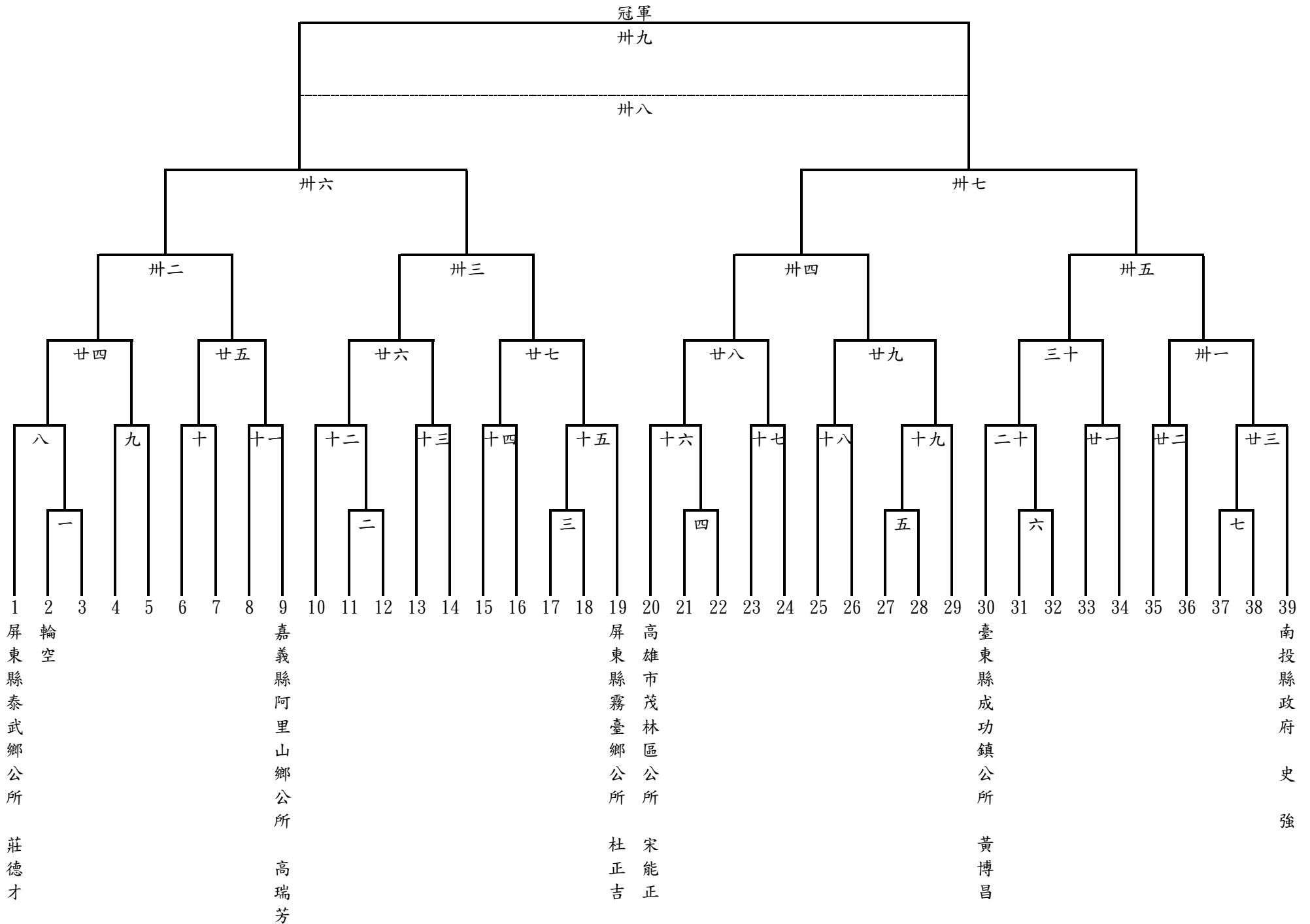

男子單打組賽程表

臺東縣池上鄉公所 陳仲琳

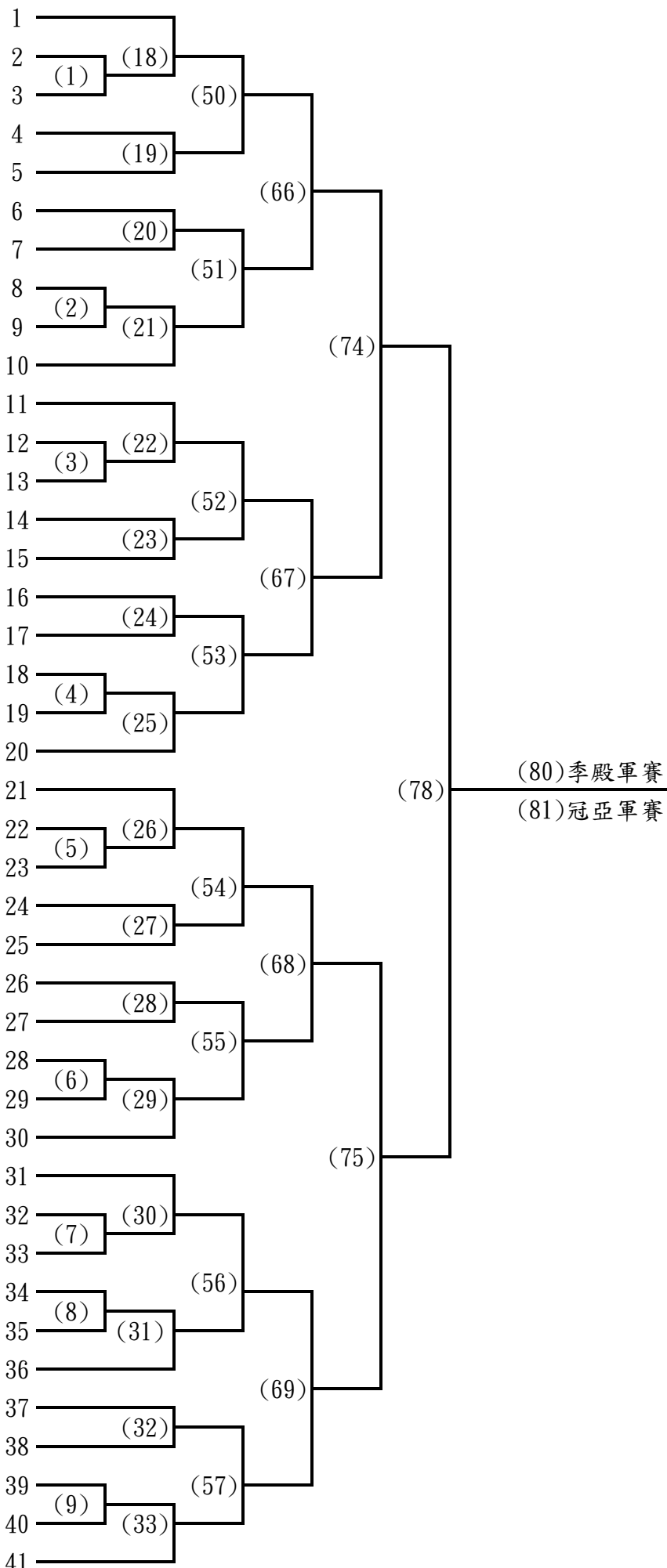

高雄市桃源區公所 顏清順

採單淘汰賽 (取八名)

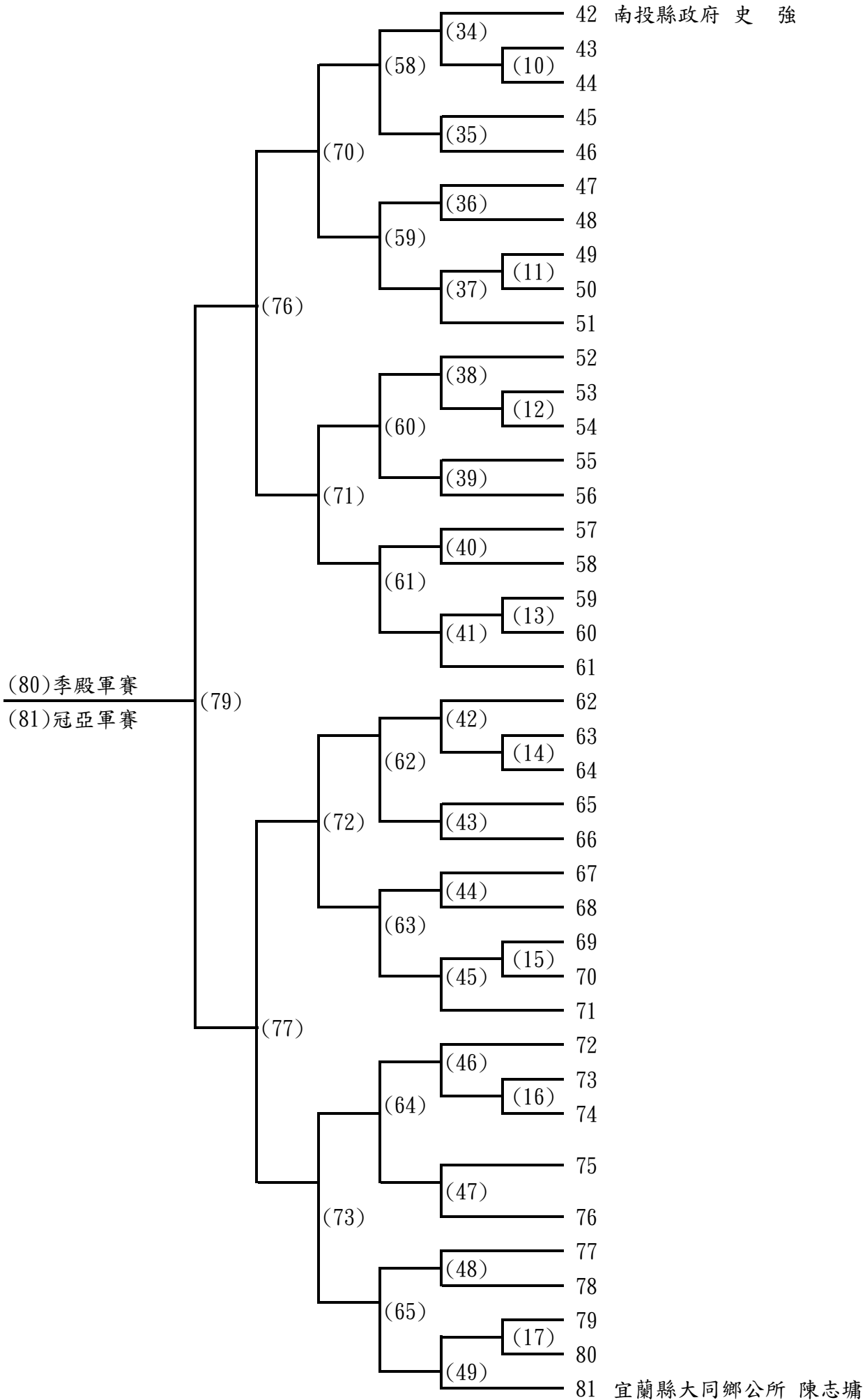

女子單打組賽程表

臺東縣太麻里鄉公所 楊靜月 1

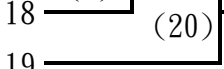
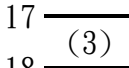
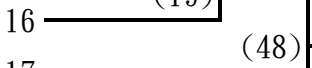
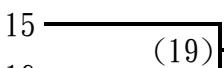
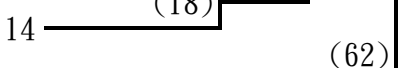
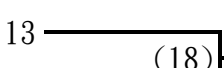
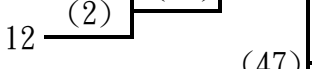
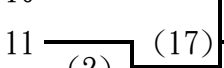
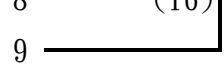
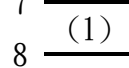
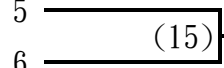
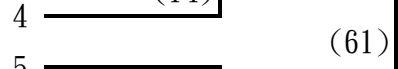
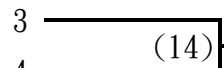

屏東縣泰武鄉公所 孔秀英 19

南投縣政府 林婷玉 20

輪空 21

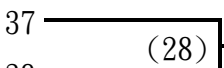
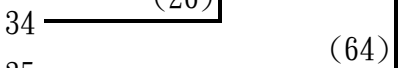
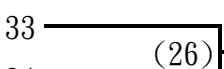
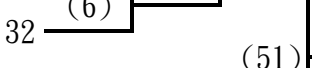
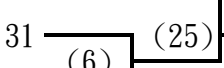
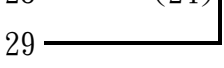
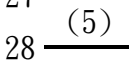
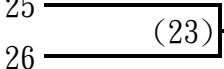
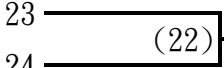
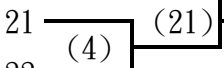

南投縣信義鄉公所 伍春蘭 38

(73)

(75)季殿軍賽

(76)冠亞軍賽

採單淘汰賽（取八名）

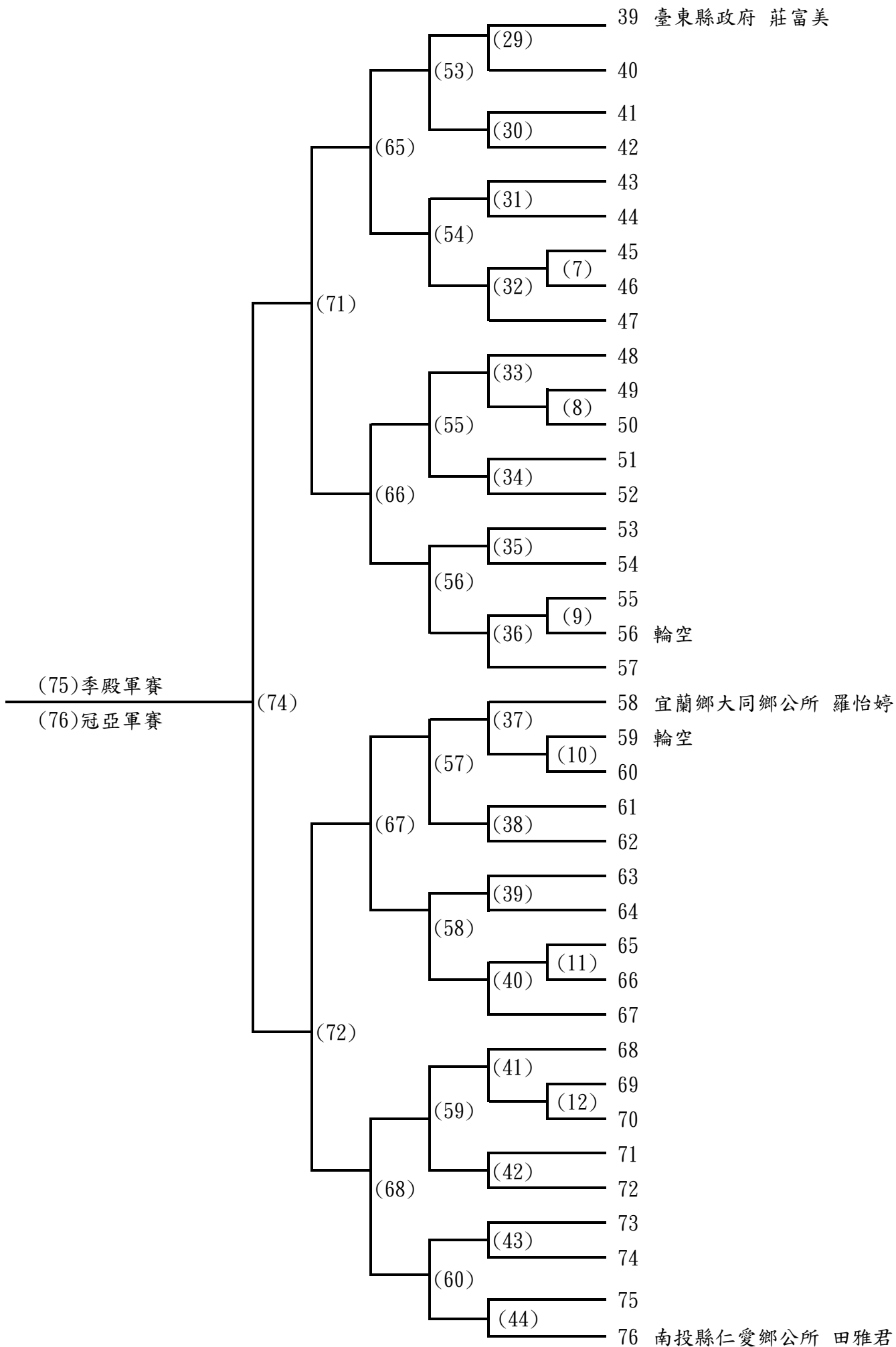

男子雙打組賽程表

屏東縣牡丹鄉公所 蔡志明 楊健平

1

2

3

4

5

6

7

8

9

10

11

12

13

14

15

16

17

18

19

20

21

22

23

24

25

26

27

28

29

30

31

32

33

34

35

36

37

38

39

40

41

42

43

44

45

46

47

48

49

50

51

52

53

54

55

56

57

58

59

60

61

62

63

64

65

66

67

68

69

70

71

72

73

74

75

76

77

78

79

80

81

82

83

84

85

86

87

88

89

90

91

92

93

94

95

96

97

98

99

100

101

102

103

104

105

106

107

108

109

110

111

112

113

114

115

116

117

118

119

120

121

122

123

124

125

126

127

128

129

130

131

132

133

134

135

136

137

138

139

140

141

142

143

144

145

146

147

148

149

150

151

152

153

154

155

156

157

158

159

160

161

162

163

164

165

166

167

168

169

170

171

172

173

174

175

176

177

178

179

180

181

182

183

184

185

186

187

188

189

190

191

192

193

194

195

196

197

198

199

200

201

202

203

204

205

206

207

208

209

210

211

212

213

214

215

216

217

218

219

220

221

222

223

224

225

226

227

228

229

230

231

232

233

234

235

236

237

238

239

240

241

242

243

244

245

246

247

248

249

250

251

252

253

254

255

256

257

258

259

260

261

262

263

264

265

266

267

268

269

270

271

272

273

274

275

276

277

278

279

280

281

282

283

284

285

286

287

288

289

290

291

292

293

294

295

296

297

298

299

300

301

302

303

採單淘汰賽 (取八名)

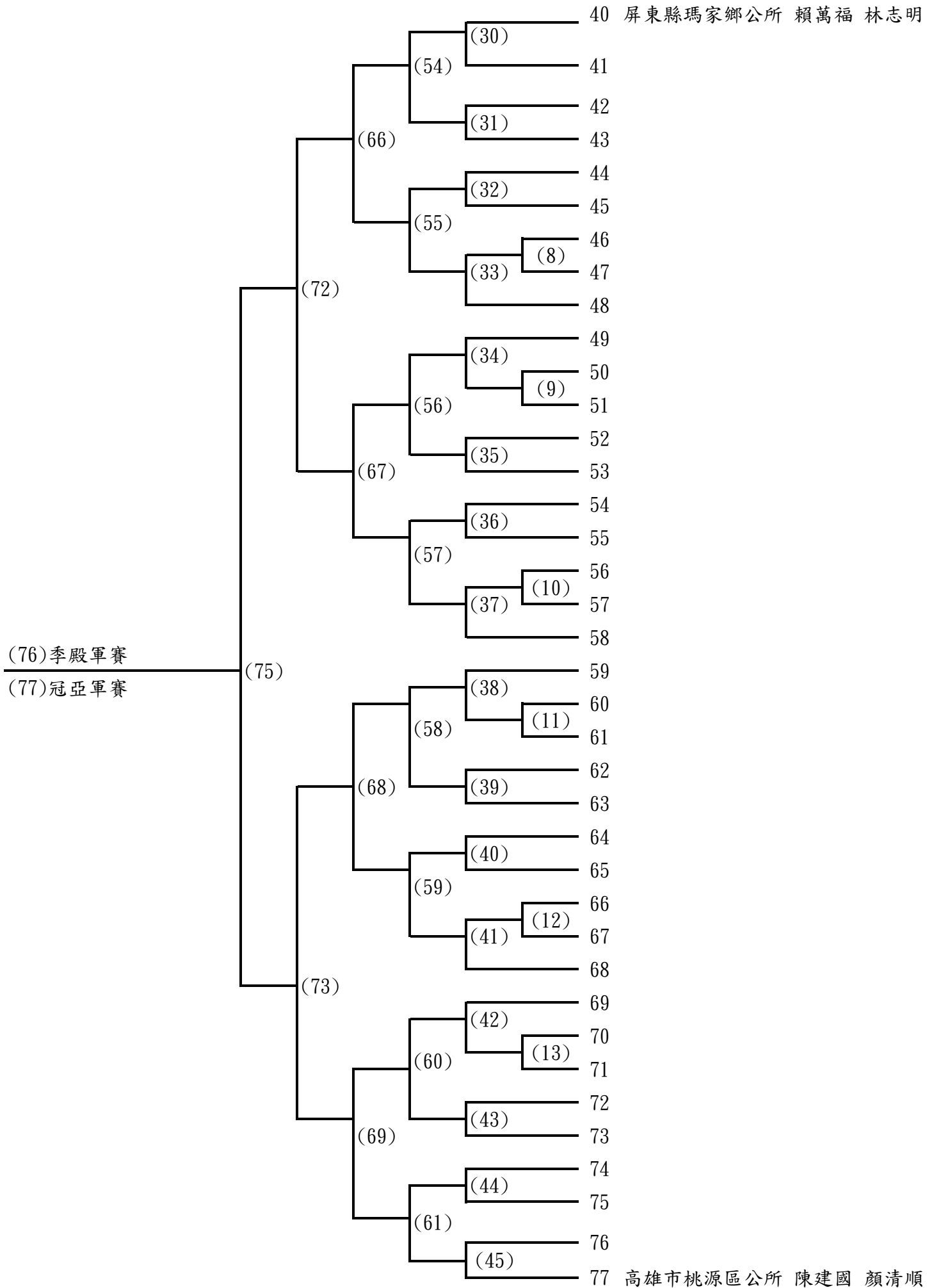

女子雙打組賽程表

南投縣信義鄉公所 伍春蘭 李蒙惠

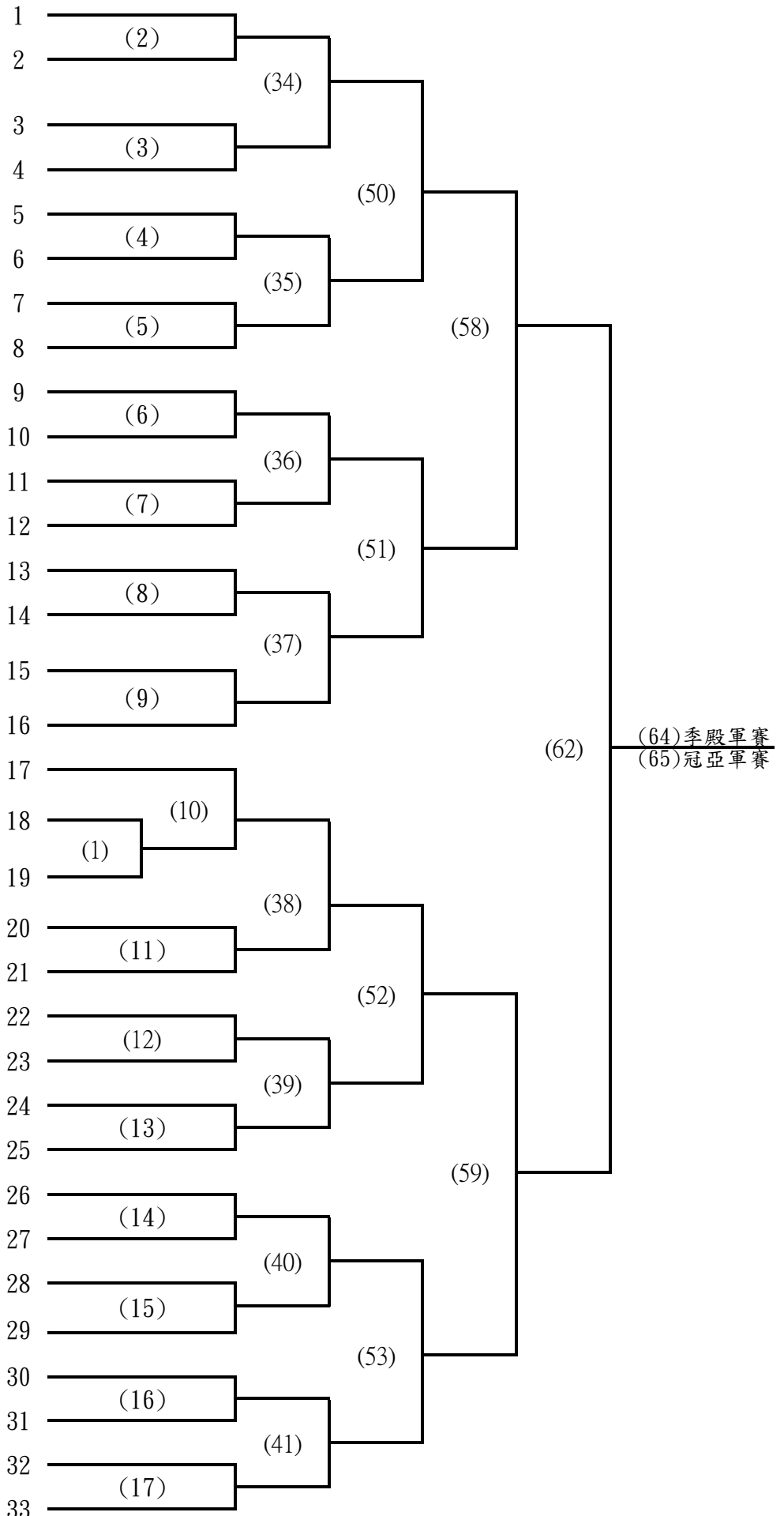

桃園市復興區公所 林秀娟 蔡幸蓁

採單淘汰賽 (取八名)

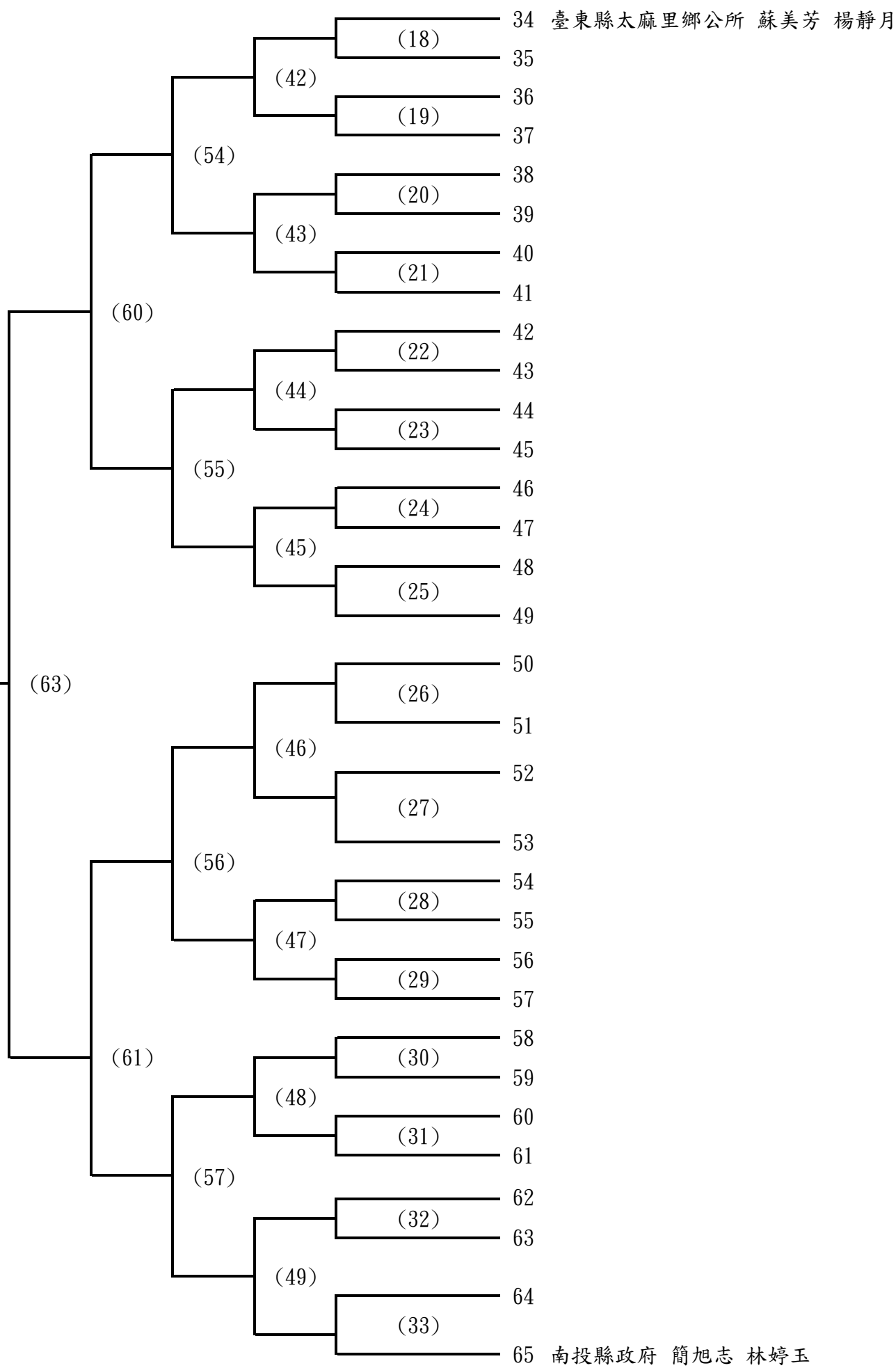

(64)季殿軍賽
 (65)冠亞軍賽

2019年第20屆全國原住民族行政盃桌球錦標賽比賽時間表

日期	時間	團體 甲組	團體 乙組	機關 首長組	議員組	男子 單打組	男子 雙打組	女子 單打組	女子 雙打組
六月四日	12:00	報 到							
	14:00	開幕典禮							
	15:00					1~14			
	15:30							1~14	
	16:00					15~28			
六月五日	09:00					29~81		15~76	
	11:00	1~5	1~5	1~39	1~16				
	12:10		6~10						
	13:20	6~10	11~15						
	14:20		16~20				1~77		
	15:20	11~15	21~25						
	16:00		26~30						
	16:30								
六月六日	09:00	一~四	一~四						1~65
	10:10		五~十二						
	11:20	五~六	十三~十六						
	12:30	七~八	十七~十八						
	13:40	九~十	十九~二十						
	14:10								
	14:40								
	15:00	閉幕典禮							

說明：本賽程表內，場次數字說明：

- 1、阿拉伯數字部份表示預賽之比賽場次。 2、國字部份表示決賽之比賽場次。

■ 本次比賽使用14張球檯

2019年第20屆全國原住民族行政盃桌球錦標賽
成績紀錄表

團體甲組		團體乙組	
名 次	隊 名	名 次	隊 名
第一名		第一名	
第二名		第二名	
第三名		第三名	
第四名		第四名	
第五名		第五名	
第五名		第五名	
第五名		第五名	
第五名		第五名	
機關首長個人單打組		議員個人單打組	
名 次	隊 名	名 次	隊 名
第一名		第一名	
第二名		第二名	
第三名		第三名	
第四名		第四名	
第五名		第五名	
第五名		第五名	
第五名		第五名	
第五名		第五名	
精神總錦標：			

2019年第20屆全國原住民族行政盃桌球錦標賽

成績紀錄表

男子單打組			女子單打組		
名 次	隊 名		名 次	隊 名	
第一名			第一名		
第二名			第二名		
第三名			第三名		
第四名			第四名		
第五名			第五名		
第五名			第五名		
第五名			第五名		
第五名			第五名		
男子雙打組			女子雙打組		
名 次	隊 名		名 次	隊 名	
第一名			第一名		
第二名			第二名		
第三名			第三名		
第四名			第四名		
第五名			第五名		
第五名			第五名		
第五名			第五名		
第五名			第五名		